



Дымоход Schiedel Uni в передаче "Дачный ответ"

ПРАЙС-ЛИСТ 2020

Дымоходная система UNI. Вентиляционная система VENT.



SCHIEDEL

Указанные цены в рублях вступают в действие с 08.10.2019 г. Цены включают НДС (20%).
ООО «ШИДЕЛЬ» оставляет за собой право на изменение цен

www.schiedel.com/ru/

Schiedel UNI - безопасная дымоходная система из керамики

Для Вашей бани, камина, печи, котла.

Тройная гарантия:

- от прогорания
- от воздействия влаги со стороны дымовых газов
- от коррозии

Дымоходная система UNI - это универсальная трёхслойная дымоходная система с классическими керамическими трубами, изготовленными из высококачественного сырья.

Гарантия действительна только в том случае, если монтаж был выполнен в полном соответствии с указаниями производителя и действующими нормами.

Гарантия 30 лет



Варианты оформления над кровлей:
1 вариант: UraTOP из волокнистого бетона
2 вариант: обмуровка кирпичом + лёгкая покровная плита и консольная плита
3 вариант: комплект FINAL
4 вариант: комплект утепления +лёгкая покровная плита
5 вариант: Изготовление покровной плиты "по месту" для случаев совместного оформления с вентканалами или для нескольких одноходовых систем.

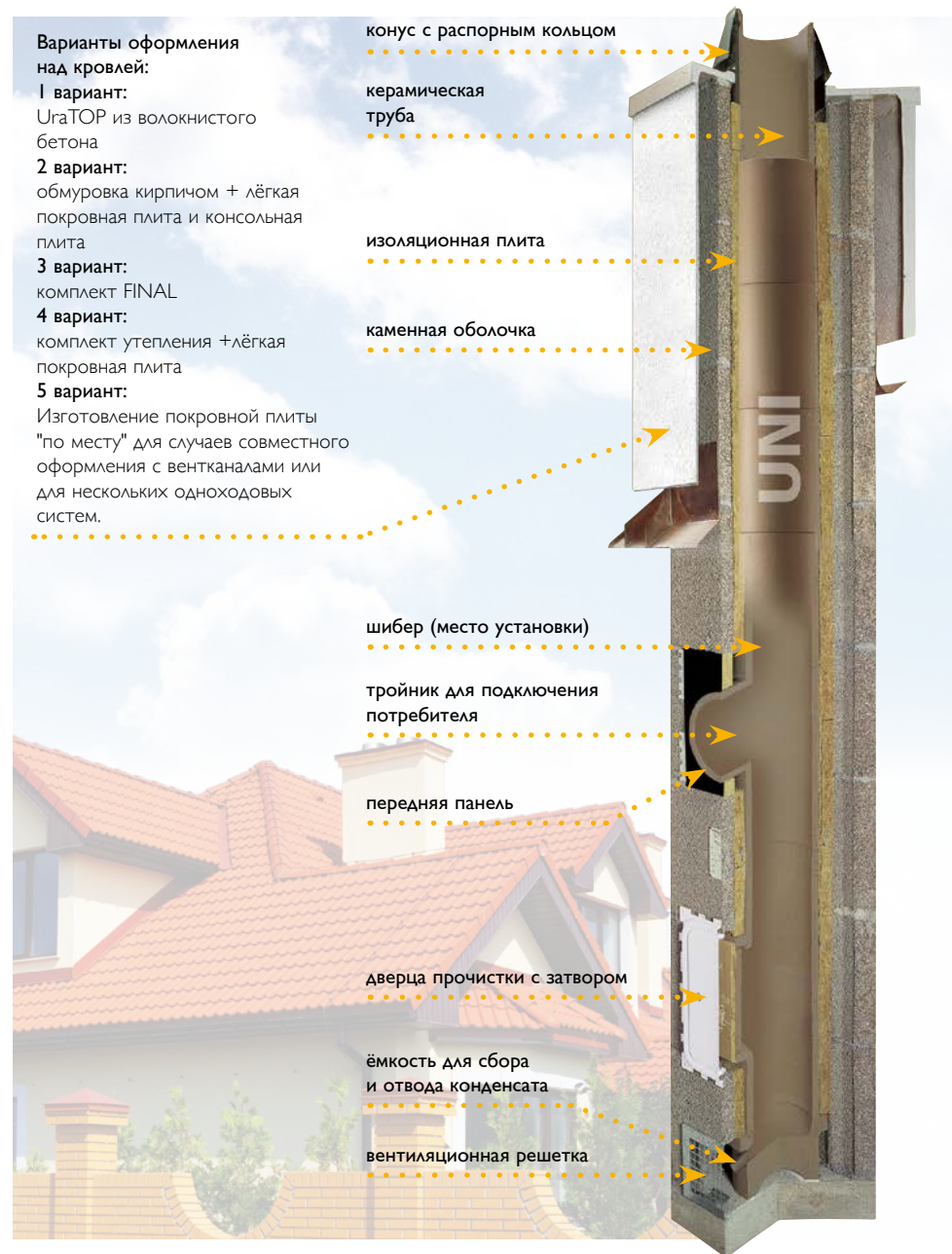

- трёхслойная дымоходная система: каменная оболочка, изоляционная плита и высококачественная керамическая труба
- сертифицированное производство
- подходит для всех видов топлива
- система проветривания способствует удалению влаги и избытков тепла от теплоизоляции
- устойчива к воздействию кислот
- комплектность системы обеспечивает быстрый монтаж без ошибок

При заказе керамической системы Schiedel, необходимо знать **5 основных параметров:**

1. тип отопительного прибора (котел, камин, банная печь);
2. внутренний диаметр трубы;
3. расстояние от нижней отметки установки на фундаменте до устья дымохода;
4. «вылет» дымохода над кровлей;
5. варианты оформления дымохода над кровлей.

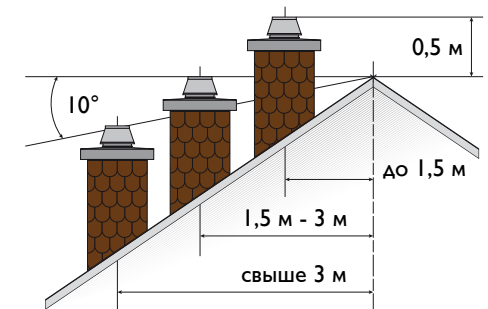

Комплекты Schiedel UNI

Все дымоходы UNI упакованы комплектами по 3 пм (основание) и 4 пм, 1 пм, 0,33 пм (высота) на европоддонах.*

Габариты поддона: длина 120 см
 ширина 80 см
 высота 140 см

Паллетизация обеспечивает:

- удобство и экономное использование пространства (на 1 кв.м. можно хранить до 12 пм дымоходных систем!)
- удобство и лёгкость при монтаже
- надёжность транспортировки

ПРИНЦИП УПАКОВКИ КОМПЛЕКТОВ:

• Основание дымохода 3 пм:

европоддон	Основной комплект (ёмкость для сбора конденсата, вентиляционная решётка, ревизионная дверца, передняя панель, герметик Rapid (в основании 3пм рассчитан на 10 пм), монтажный шаблон, гарантийный талон и инструкция по монтажу)	1
	Изоляционные плиты	18
	Тройник для дверцы	1
	Керамические трубы	5
	Тройник для подключения	1
	Каменные оболочки	9

• Комплект дымохода 4 пм:

европоддон	Изоляционные плиты	24
	Керамические трубы	12
	Каменные оболочки	12



* подобным образом комплектуются все одноходовые дымоходы с д.14 по д. 20

Таблица базовых цен UNI и VENT

ВНИМАНИЕ! Рекомендуемые дополнительные аксессуары см. стр. ПРИНАДЛЕЖНОСТИ

Дымоход в таблице Базовых цен состоит из: Основания дымохода, Комплекта дымохода, Верхнего комплекта и подгонов.
 Для дымоходных систем высотой более 10 м. необходим дополнительный герметик (нормы расхода см. на стр. 17)
 Вентканал в таблице Базовых цен состоит из: блоков VENT 0,33 м и подгонов.

Указанные цены в рублях вступают в действие с 08.10.2019 г.
 Цены включают НДС (20%). ООО «ШИДЕЛЬ» оставляет за собой право на изменение цен.

Рекомендуемые розничные цены не включают транспортных расходов.

диаметр см.	Комплект 4 м	Комплект 5 м	Комплект 6 м	Комплект 7 м	Комплект 8 м	Комплект 9 м	Комплект 10 м	Комплект 11 м	Комплект 12 м	Комплект 13 м	Комплект 14 м	Комплект 15 м	Комплект 0,33 м	Консольная плита	Переходник керамика - сталь TFI000
-------------	--------------	--------------	--------------	--------------	--------------	--------------	---------------	---------------	---------------	---------------	---------------	---------------	-----------------	------------------	------------------------------------

Одноходовые без вентиляции



14	53 873	58 959	64 045	69 131	74 557	79 643	84 729	89 815	95 241	100 327	105 413	110 499	1 696	5 775	1 522
16	59 074	64 324	69 574	74 824	80 414	85 664	90 914	96 164	101 754	107 004	112 254	117 504	1 750	5 775	1 575
18	63 868	69 593	75 318	81 043	87 108	92 833	98 558	104 283	110 384	116 073	121 798	127 523	1 909	5 985	1 680
20	66 340	72 600	78 860	85 120	91 720	97 980	104 240	110 500	117 100	123 360	129 620	135 880	2 087	5 985	1 890
25	87 352	97 261	107 510	117 759	128 348	138 597	148 846	159 095	169 684	179 933	190 182	200 431	3 417	6 930	3 727
30	126 915	142 220	157 865	173 510	189 495	205 140	220 785	236 430	252 415	268 060	283 705	299 350	5 215	7 770	3 990

Одноходовые с вентиляцией

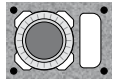

14L	57 928	63 229	68 530	73 831	79 472	84 773	90 414	95 715	101 016	106 657	111 958	117 259	1 767	6 300	1 522
16L	63 670	69 525	75 380	81 235	87 430	93 285	99 480	105 335	111 190	117 385	123 240	129 095	1 952	6 300	1 575
18L	67 069	73 907	80 745	87 583	94 761	101 599	108 777	115 615	122 453	129 631	136 469	143 307	2 280	6 510	1 680
20L	70 151	77 347	84 543	91 739	99 275	106 471	114 007	121 203	128 399	135 935	143 131	150 327	2 399	6 510	1 890
25L	93 544	105 176	116 808	128 440	140 412	152 044	164 016	175 648	187 280	199 252	210 884	222 516	3 878	7 350	3 727
30L	138 860	157 340	175 820	194 300	213 120	231 600	250 420	268 900	287 380	306 200	324 680	343 160	6 160	7 875	3 990

Двухходовые без вентиляции

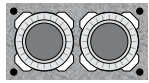

1414	95 113	104 945	115 117	124 949	134 781	144 953	154 785	164 957	174 789	184 621	194 793	204 625	3 278	7 770	3 044
1416	98 029	107 899	118 109	127 979	137 849	148 059	157 929	168 139	178 009	187 879	198 089	207 959	3 291	7 770	3 097
1418	104 395	115 093	126 131	136 829	147 527	158 565	169 263	180 301	190 999	201 697	212 089	223 433	3 567	8 085	3 202
1420	109 931	120 815	132 039	142 923	153 807	165 031	175 915	187 139	198 023	208 907	220 131	231 015	3 629	8 085	3 412
1616	108 280	118 353	128 766	138 839	148 912	159 325	169 398	179 811	189 884	199 957	210 370	220 443	3 358	7 770	3 150
1618	112 385	123 431	134 817	145 863	156 909	168 295	179 341	190 727	201 773	212 819	224 205	235 251	3 682	8 085	3 255
1620	116 199	127 313	138 767	149 881	160 995	172 449	183 563	195 017	206 131	217 245	228 699	239 813	3 705	8 085	3 465
1818	114 079	125 597	137 455	148 973	160 491	172 349	183 867	195 725	207 243	218 761	230 619	242 137	3 840	8 505	3 360
1820	117 662	129 262	141 202	152 802	164 402	176 342	187 942	199 882	211 482	223 082	235 022	246 622	3 867	8 505	3 570
2020	120 573	132 473	144 713	156 613	168 513	180 753	192 653	204 893	216 793	228 693	240 933	252 833	3 967	8 505	3 780

Двухходовые с вентиляцией

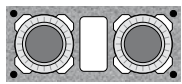

14L14	102 714	112 590	122 806	132 682	142 558	152 774	162 650	172 866	182 742	192 618	202 834	212 710	3 293	8 085	3 044
14L16	105 836	116 446	127 396	138 006	148 616	159 566	170 176	181 126	191 736	202 346	213 296	223 906	3 537	8 085	3 097
14L18	111 827	123 278	135 069	146 520	157 971	169 762	181 213	193 004	204 455	215 906	227 697	239 148	3 818	8 400	3 202
14L20	117 355	128 849	140 683	152 177	163 671	175 505	186 999	198 833	210 327	221 821	233 655	245 149	3 831	8 400	3 412
16L16	112 464	123 291	134 458	145 285	156 112	167 279	178 106	189 273	200 100	210 927	222 094	232 921	3 609	8 085	3 150
16L18	118 593	130 299	142 345	154 051	165 757	177 803	189 509	201 555	213 261	224 967	237 013	248 719	3 903	8 400	3 255
16L20	120 856	132 735	144 954	156 833	168 712	180 931	192 810	205 029	216 908	228 787	241 006	252 885	3 960	8 400	3 465
18L18	122 031	134 021	146 351	158 341	170 331	182 661	194 651	206 981	218 971	230 961	243 291	255 281	3 997	9 030	3 360
18L20	124 340	136 540	149 080	161 280	173 480	186 020	198 220	210 760	222 960	235 160	247 700	259 900	4 067	9 030	3 570
20L20	126 753	139 264	152 115	164 626	177 137	189 988	202 499	215 350	227 861	240 372	253 223	265 734	4 171	9 030	3 780

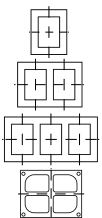

Тип	размер см.	4 м	5 м	6 м	7 м	8 м	9 м	10 м	11 м	12 м	13 м	14 м	15 м	0,33 м	Вес за шт.	шт/пал
Блоки вентиляционные VENT																
1 ход	20x25	2 644	3 220	3 796	4 372	4 948	5 524	6 100	6 676	7 252	7 828	8 404	8 980	192	14	63
2 хода	36x25	4 840	5 965	7 090	8 215	9 340	10 465	11 590	12 715	13 840	15 305	16 430	17 555	375	23	36
3 хода	52x25	6 892	8 530	10 168	12 146	13 784	15 422	17 060	18 698	20 336	21 974	23 952	25 590	546	34	20
4 хода	36x50	8 380	10 390	12 740	14 75	16 760	18 770	20 780	23 130	25 140	27 150	29 160	31 170	670	37	16



Диаметр см	Наружный размер см	Размер вентканала см	Основание дымохода 3 пм	Комплект дымохода 4 пм	Комплект дымохода 1 пм	Комплект дымохода 0,33 пм	Комплект Блок - опора (бетонный блок-основание, каменная оболочка) Высота комплекта 0,33 пм	Комплект дополнительной дверцы прочистки (тройник прочистки с дверцей, каменные оболочки, теплоизоляция) Высота комплекта - 0,66 пм
14	32 x 32	SAP код	155497	155581	155636	155645	154929	154915
		цена, шт.	36 347	20 345	5 086	1 696	1 426	10 941
		вес, кг	252	313	78	26	30	57,8
16	32 x 32	SAP код	155508	155592	155637	155646	154929	154917
		цена, шт.	40 124	21 000	5 250	1 750	1 426	10 941
		вес, кг	258	319	80	27	30	58,4
18	36 x 36	SAP код	155519	155603	155638	155647	154931	154920
		цена, шт.	43 813	22 898	5 725	1 909	1 531	11 807
		вес, кг	318	397	99	33	39	70,8
20	36 x 36	SAP код	155530	155614	155639	155648	154931	154922
		цена, шт.	45 120	25 040	6 260	2 087	1 531	11 844
		вес, кг	323	401	100	33	39	71,9
25	48 x 48	SAP код	155542	155625	155640	155649	154932	154924
		цена, шт.	57 708	40 996	10 249	3 417	3 038	15 894
		вес, кг	594	733	183	61	67	129,0
30	55 x 55	SAP код	155552	155631	155641	155650	154933	154926
		цена, шт.	85 050	62 580	15 645	5 215	5 424	34 672
		вес, кг	729	892	223	74	78	160,7
35*	60 x 60	SAP код	155561	155633	155642	155651		154928
		цена, шт.	107 100	84 000	21 000	7 000		41 507
		вес, кг	1 210	1 529	382	127		267,9
40*	67 x 67	SAP код	155571	155635	155643	155652		
		цена, шт.	171 360	147 000	36 750	12 250		
		вес, кг	1 475	1 857	464	155		

* Поставка под заказ. Срок поставки 4-6 недель.

Стоимость европоддона в цену не включена.

Стоимость европоддона 340 руб. Европоддоны принимаются складом к возврату.

Указанные цены в рублях вступают в действие с 08.10.2019 г.

Цены включают НДС (20%). ООО «ШИДЕЛЬ» оставляет за собой право на изменение цен.

Стандартные комплекты Одноходовой с вентиляционным каналом

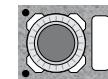

Диаметр см	Наружный размер см	Размер вентканала см	Основание дымохода 3 пм	Комплект дымохода 4 пм	Комплект дымохода 1 пм	Комплект дымохода 0,33 пм	Комплект Блок - опора (бетонный блок-основание, каменная оболочка) Высота комплекта 0,33 пм	Комплект дополнительной дверцы прочистки (тройник прочистки с дверцей, каменные оболочки, теплоизоляция) Высота комплекта - 0,66 пм	
14L	32 x 46	10 x 22	SAP код	155295	155304	155313	155322	155291	155349
			цена, шт.	39 347	21 206	5 301	1 767	1 531	11 310
			вес, кг	343	434	109	36	40	78,0
16L	32 x 46	10 x 22	SAP код	155297	155305	155314	155323	155291	155351
			цена, шт.	43 800	23 419	5 855	1 952	1 531	11 176
			вес, кг	349	440	110	37	40	78,6
18L	36 x 50	10 x 26	SAP код	155298	155306	155315	155324	155292	155354
			цена, шт.	45 586	27 350	6 838	2 280	1 776	11 972
			вес, кг	391	496	124	41	47	87,2
20L	36 x 50	10 x 26	SAP код	155299	155308	155316	155325	155292	155356
			цена, шт.	47 680	28 783	7 196	2 399	1 776	12 008
			вес, кг	397	500	125	42	47	88,3
25L	48 x 62	2 шт. 10,5 x 17	SAP код	155300	155309	155317	155326	155293	155358
			цена, шт.	61 807	46 528	11 632	3 878	3 414	16 203
			вес, кг	737	924	231	77	83	160,8
30L	55 x 71	2 шт. 12 x 20	SAP код	155301	155310	155319	155327	155294	155360
			цена, шт.	93 450	73 920	18 480	6 160	6 641	37 105
			вес, кг	915	1 140	285	95	99	202,1
35L*	60 x 78	2 шт. 14 x 22,5	SAP код	155302	155311	155320	155328		
			цена, шт.	110 250	88 200	22 050	7 350		
			вес, кг	1 354	1 720	430	143		
40L*	67 x 86	2 шт. 15,5 x 26	SAP код	155303	155312	155321	155331		
			цена, шт.	179 550	155 400	38 850	12 951		
			вес, кг	1 736	2 206	551	184		

* Поставка под заказ. Срок поставки 4-6 недель.

Стоимость европоддона в цену не включена.

Стоимость европоддона 340 руб. Европоддоны принимаются складом к возврату.

Указанные цены в рублях вступают в действие с 08.10.2019 г.

Цены включают НДС (20%). ООО «ШИДЕЛЬ» оставляет за собой право на изменение цен.

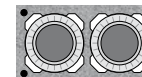

Диаметр см	Наружный размер см	Размер вентканала см	Основание дымохода 3 пм	Комплект дымохода 4 пм	Комплект дымохода 1 пм	Комплект дымохода 0,33 пм	Комплект Блок - опора (бетонный блок-основание, каменная оболочка) Высота комплекта 0,33 пм	Комплект дополнительной дверцы прочистки (тройник прочистки с дверцей - 2 шт., каменные оболочки, теплоизоляция) Высота комплекта - 0,66 пм
14-14	32 x 59	SAP код	154976	154987	154999	155010	154972	155079
		цена, шт.	65 220	39 329	9 832	3 278	2 842	20 790
		вес, кг	452	558	139	46	44	104,1
14-16	32 x 59	SAP код	154977	154988	155000	155011	154972	155080
		цена, шт.	67 346	39 480	9 870	3 291	2 842	22 047
		вес, кг	463	564	141	47	44	104,8
14-18	36 x 64	SAP код	154978	154989	155001	155012	154973	155081
		цена, шт.	72 063	42 794	10 698	3 567	2 914	22 822
		вес, кг	529	656	164	55	64	119,6
14-20	36 x 64	SAP код	154979	154990	155002	155013	154973	155082
		цена, шт.	76 609	43 537	10 884	3 629	2 914	22 858
		вес, кг	534	660	165	55	64	120,6
16-16	32 x 59	SAP код	154980	154991	155003	155014	154972	155083
		цена, шт.	76 646	40 291	10 073	3 358	2 842	21 913
		вес, кг	464	570	143	48	44	105,4
16-18	36 x 64	SAP код	154981	154992	155004	155015	154973	155084
		цена, шт.	78 955	44 184	11 046	3 682	2 914	22 688
		вес, кг	535	662	166	55	64	120,2
16-20	36 x 64	SAP код	154982	154993	155005	155016	154973	155086
		цена, шт.	81 619	44 457	11 114	3 705	2 914	22 724
		вес, кг	540	666	167	56	64	121,3
18-18	36 x 67	SAP код	154983	154994	155006	155017	154975	155087
		цена, шт.	79 358	46 074	11 518	3 840	2 990	23 472
		вес, кг	529	653	163	54	53	118,0
18-20	36 x 67	SAP код	154984	154995	155007	155018	154975	155088
		цена, шт.	82 030	46 402	11 600	3 867	2 990	23 508
		вес, кг	534	657	164	55	53	119,1
20-20	36 x 67	SAP код	154986	154998	155009	155020	154975	155089
		цена, шт.	84 025	47 599	11 900	3 967	2 990	23 544
		вес, кг	540	661	165	55	53	120,2

Стоимость европоддона в цену не включена.

Стоимость европоддона 340 руб. Европоддоны принимаются складом к возврату.

Указанные цены в рублях вступают в действие с 08.10.2019 г.

Цены включают НДС (20%). ООО «ШИДЕЛЬ» оставляет за собой право на изменение цен.

Стандартные комплекты Двухходовой с вентиляционным каналом

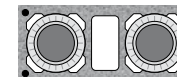

Диаметр см	Наружный размер см	Размер вентканала см	Основание дымохода 3 пм	Комплект дымохода 4 пм	Комплект дымохода 1 пм	Комплект дымохода 0,33 пм	Комплект Блок - опора (бетонный блок-основание, каменная оболочка) Высота комплекта 0,33 пм	Комплект дополнительной дверцы прочистки (тройник прочистки с дверцей - 2 шт., каменные оболочки, теплоизоляция) Высота комплекта - 0,66 пм	
14 L 14	32 x 72	10 x 22	SAP код	155145	155156	155167	155178	155142	155240
			цена, шт.	72 067	39 505	9 876	3 293	2 983	22 462
			вес, кг	529	660	165	55	53	121,1
14 L 16	32 x 72	10 x 22	SAP код	155146	155157	155168	155179	155142	155242
			цена, шт.	73 706	42 441	10 610	3 537	2 983	22 328
			вес, кг	535	666	166	55	53	121,8
14 L 18	36 x 81	14 x 26	SAP код	155147	155158	155169	155180	155143	155243
			цена, шт.	77 969	45 805	11 451	3 818	3 020	23 034
			вес, кг	618	775	194	65	74	139,4
14 L 20	36 x 81	14 x 26	SAP код	155148	155159	155170	155181	155143	155244
			цена, шт.	82 681	45 977	11 494	3 831	3 020	23 070
			вес, кг	623	779	195	65	74	140,5
16 L 16	32 x 72	10 x 22	SAP код	155149	155160	155171	155182	155142	155245
			цена, шт.	79 277	43 306	10 827	3 609	2 983	21 195
			вес, кг	540	672	168	56	53	122,4
16 L 18	36 x 81	14 x 26	SAP код	155150	155161	155172	155183	155143	155246
			цена, шт.	83 725	46 826	11 706	3 903	3 020	22 900
			вес, кг	624	781	195	65	74	140,0
16 L 20	36 x 81	14 x 26	SAP код	155151	155162	155173	155184	155143	155247
			цена, шт.	85 046	47 515	11 879	3 960	3 020	22 936
			вес, кг	629	785	196	65	74	141,7
18 L 18	36 x 83	13 x 26	SAP код	155153	155164	155175	155186	155144	155248
			цена, шт.	86 180	47 960	11 990	3 997	3 111	23 576
			вес, кг	623	778	194	65	63	138,8
18 L 20	36 x 83	13 x 26	SAP код	155154	155165	155176	155187	155144	155249
			цена, шт.	87 507	48 800	12 200	4 067	3 111	23 612
			вес, кг	628	782	195	65	63	139,9
20 L 20	36 x 83	13 x 26	SAP код	155155	155166	155177	155188	155144	155250
			цена, шт.	88 834	50 043	12 511	4 171	3 111	23 648
			вес, кг	633	786	196	65	63	141,0

Стоимость европоддона в цену не включена.

Стоимость европоддона 340 руб. Европоддоны принимаются складом к возврату.

Указанные цены в рублях вступают в действие с 08.10.2019 г.

Цены включают НДС (20%). ООО «ШИДЕЛЬ» оставляет за собой право на изменение цен.

Верхние комплекты

Верхний комплект под обмуровку кирпичом 11,5 см.

Состав верхнего комплекта: легкая покрывная плита GAP, керамическая труба, конус, крепеж.

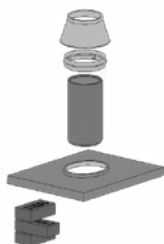

Одноходовые	14	16	18	20	25	30
Верхний комплект (обмуровка) одноходовой						
SAP код	155653	155654	154887	154888	154889	154890
цена, шт.	11 760	13 020	13 650	14 280	18 375	25 200
вес, кг	30,6	31,2	35,6	36,5	39,4	50,3
Верхний комплект (обмуровка) одноходовой с вентиляционным каналом						
SAP код	155332	155333	155334	155335	155336	155337
цена, шт.	12 600	13 335	13 965	14 595	19 425	26 250
вес, кг	33,3	33,9	37,4	38,3	42,6	53,1

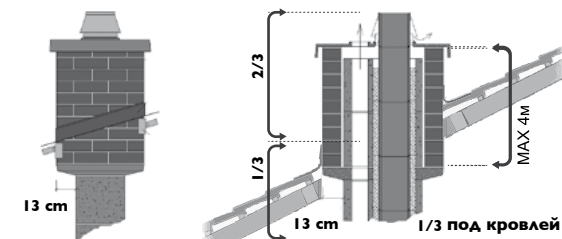

В качестве опоры удобно применять консольные плиты КРР (подробнее на стр. 11)

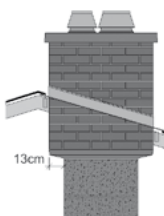

Двухходовые	1414	1416	1418	1420	1616	1618	1620	1818	1820	2020
Верхний комплект (обмуровка) двухходовой										
SAP код	155021	155022	155023	155024	155025	155026	155027	155028	155029	155031
цена, шт.	19 553	20 579	20 972	21 758	21 190	21 995	22 786	22 312	23 100	23 968
вес, кг	43,2	43,8	44,7	45,6	63,0	51,7	52,6	49,3	50,2	51,1
Верхний комплект (обмуровка) двухходовой с вентиляционным каналом										
SAP код	155189	155190	155191	155192	155193	155194	155195	155197	155198	155199
цена, шт.	20 140	21 196	21 601	22 411	22 330	22 655	23 470	23 650	23 793	24 687
вес, кг	47,8	48,4	52,3	53,2	49,0	52,9	53,8	53,8	54,7	56,6

Верхний комплект под изоляцию 5 см.

Состав верхнего комплекта: легкая покрывная плита APIP, керамическая труба, конус, крепеж.

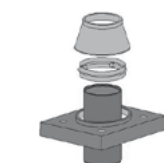

Одноходовые	14	16	18	20	25	30
Верхний комплект (изоляция) одноходовой						
SAP код	154895	154898	154900	154902	154904	154905
цена, шт.	11 760	13 020	13 650	14 280	18 375	25 200
вес, кг	21,60	22,40	22,40	23,00	39,9	49,1
Верхний комплект (изоляция) одноходовой с вентиляционным каналом						
SAP код	155343	155344	155345	155346	155347	155348
цена, шт.	12 600	13 335	13 965	14 595	19 425	26 250
вес, кг	25,1	25,7	27,7	28,6	42,9	53,1

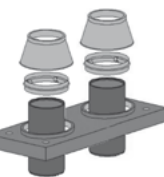

Двухходовые	1414	1416	1418	1420	1616	1618	1620	1818	1820	2020
Верхний комплект (изоляция) двухходовой										
SAP код	155039	155040	155042	155043	155044	155045	155046	155047	155048	155049
цена, шт.	19 381	20 133	20 954	21 758	20 881	21 704	22 786	22 523	23 352	23 968
вес, кг	36,8	37,4	44,3	45,2	38,0	44,9	45,8	47,8	48,7	49,6
Верхний комплект (изоляция) двухходовой с вентиляционным каналом										
SAP код	155200	155201	155202	155203	155204	155205	155206	155208	155209	155210
цена, шт.	20 091	20 840	21 727	22 500	21 680	22 482	23 251	23 181	23 953	24 728
вес, кг	41,8	42,4	47,3	48,2	43,0	47,9	48,8	48,8	49,7	50,6

Верхние комплекты

Верхний комплект под отделку 2 см.

Состав верхнего комплекта: легкая покрывная плита APF, керамическая труба, конус, крепеж.

В состав комплекта входит лёгкая покрывная плита под отделку 2 см. В качестве отделки может применяться металлический кожух либо кровельные материалы. Такое решение может применяться только с твердым топливом при небольшой высоте системы над кровлей и в холодной зоне. Строго не рекомендуется в качестве отделки над кровлей использовать штукатурку непосредственно по каменной оболочке.

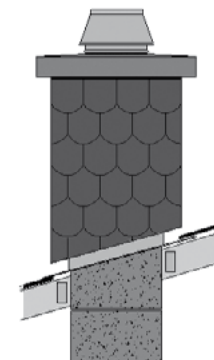

Одноходовые	14	16	18	20	25	30
-------------	-----------	-----------	-----------	-----------	-----------	-----------

Верхний комплект (под отделку 2 см) одноходовой

SAP код	154891	154892	154893	154894
цена, шт.	11 760	13 020	13 650	14 280
вес, кг	14,3	14,9	16,7	16,7

Верхний комплект (под отделку 2 см) одноходовой с вентиляционным каналом

SAP код	155338	155339	155340	155342
цена, шт.	12 600	13 335	13 965	14 595
вес, кг	13,6	14,3	16,2	16,8

Двухходовые	1414	1416	1418	1420	1616	1618	1620	1818	1820	2020
-------------	-------------	-------------	-------------	-------------	-------------	-------------	-------------	-------------	-------------	-------------

Верхний комплект (под отделку 2 см) двухходовой

SAP код		155032	155033	155034	155035	155036	155037	155038
цена, шт.		20 299	21 758	21 051	22 786	21 646	22 044	23 200
вес, кг		28,3	29,2	28,9	29,8	30,0	30,0	31,0

Верхний комплект для изготовления покрывной плиты по месту.

Состав верхнего комплекта: металлическая манжета, керамическая труба, конус.

Одноходовые	14	16	18	20	25	30	35	40
-------------	-----------	-----------	-----------	-----------	-----------	-----------	-----------	-----------

Верхний комплект (плита по месту)

SAP код	154906	154907	154909	154910	154911	154912	154913	154914
цена, шт.	10 458	11 319	12 023	12 904	16 359	19 740	20 632	25 200
вес, кг	7,3	7,9	8,9	9,8	17,7	19,3	27,1	31,45

Плита необходимых размеров может быть выполнена при совместном оформлении дымоходных систем и отдельных вентканалов либо нескольких дымоходных систем (плита отливается непосредственно на стройплощадке в соответствии со специальной инструкцией компании Schiedel).

Для двухходовых систем требуется заказать 2 таких верхних комплекта.

Верхние комплекты комбинированные с вентканалами Schiedel VENT

	14	16	18	20
--	-----------	-----------	-----------	-----------

Верхний комплект с вентканалами (под изоляцию 5см.)

SAP код	154896	154899	154901	154903
цена, шт.	10 877	10 970	11 330	11 588
вес, кг	78,1	78,8	81,7	82,3
Габариты, мм	590x1050x65	590x1050x65	590x1090x65	590x1090x65

Покрывная плита (под изоляцию 5см.)

SAP код	155590
цена, шт.	4 130
вес, кг	50
Габариты, мм	590x730x65

Состав верхнего комплекта: покрывная плита, керамическая труба, конус, герметик Hermesil

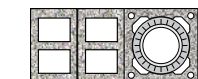
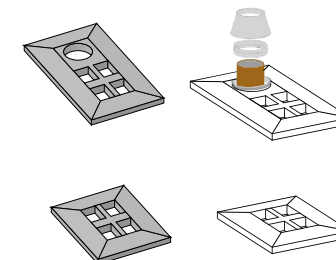

для вентканалов 2x[36x25]





Указанные цены в рублях вступают в действие с 08.10.2019 г.

Цены включают НДС (20%). ООО «ШИДЕЛЬ» оставляет за собой право на изменение цен.

* Поставка под заказ. Срок поставки 2-6 недель.

Консольные плиты

для верхних комплектов под обмуровку кирпичом 11,5см.

одноходовые	14	16	18	20	25	30					
Консольная плита одноходовая без вентиляции											
	SAP код	100481	100481	100483	100483	100486	100489	При заказе консольной плиты необходим верхний комплект под обмуровку (стр. 9)			
	цена, шт.	5 775	5 775	5 985	5 985	6 930	7 770				
	код	KPP1216	KPP1216	KPP1216	KPP1216	KP 25	KP 30				
	наруж.размер	58 x 58	58 x 58	62 x 62	62 x 62	74 x 74	81 x 81				
	вес, кг	40,4	40,4	44,6	44,6	63,2	69,3				
Консольная плита одноходовая с вентиляцией											
	SAP код	100490	100490	100492	100492	100496	100498				
	цена, шт.	6 300	6 300	6 510	6 510	7 350	7 875				
	код	KPP1216L	KPP1216L	KPP1820L	KPP1820L	KP 25L	KP 30L				
	наруж.размер	58 x 72	58 x 72	62 x 76	62 x 76	74 x 88	81 x 97				
	вес, кг	49,8	49,8	54,4	54,4	68,5	80,7				
двухходовые	14/14	14/16	14/18	14/20	16/16	16/18	16/20	18/18	18/20	20/20	
Консольная плита двухходовая без вентиляции											
	SAP код	100482	100482	100484	100484	100482	100484	100484	100485	100485	
	цена, шт.	7 770	7 770	8 085	8 085	7 770	8 085	8 085	8 505	8 505	
	код	KPP12161216	KPP12161216	KPP12161820	KPP12161820	KPP12161216	KPP12161820	KPP12161820	KPP18201820	KPP18201820	
	наруж.размер	58 x 85	58 x 85	62 x 90	62 x 90	58 x 85	62 x 90	62 x 90	62 x 93	62 x 93	
	вес, кг	56,50	56,50	62,70	62,70	56,50	62,70	62,70	63,00	63,00	
Консольная плита двухходовая с вентиляцией											
	SAP код	100491	100491	100493	100493	100491	100493	100494	100494	100494	
	цена, шт.	8 085	8 085	8 400	8 400	8 085	8 400	8 400	9 030	9 030	
	код	KPP1216L1216	KPP1216L1216	KPP1216L1820	KPP1216L1820	KPP1216L1216	KPP1216L1820	KPP1216L1820	KPP1820L1820	KPP1820L1820	
	наруж.размер	58 x 98	58 x 98	62 x 107	62 x 107	58 x 98	62 x 107	62 x 107	62 x 109	62 x 109	
	вес, кг	64,90	64,90	73,50	73,50	64,90	73,50	73,50	73,30	73,30	

Варианты отделки над кровлей (готовые решения)

Комплекты UniTOP

одноходовые без вентканалов	14	16	18	20	25	30
-----------------------------	----	----	----	----	----	----

Комплект базовый высотой 1,5 пм (включает Верхний комплект под изоляцию)

SAP код	155490	155491	155492	155493	155494	155495
цена, шт.	17 065	18 840	19 492	20 796	37 920	35 234
наруж.размер	52 x 52	52 x 52	56 x 56	56 x 56	68 x 68	75 x 75
вес, кг **	32,85	32,85	34,41	34,41	42,14	47,12

Комплект удлинения 1 пм. *

SAP код	155496	155496	155498	155498	155499	155500
цена, шт.	7 338	7 338	8 411	8 411	11 120	13 378
вес, кг	29,96	29,96	31,45	31,45	38,97	43,95

одноходовые с вентканалами	14L	16L	18L	20L	25L	30L
----------------------------	-----	-----	-----	-----	-----	-----

Комплект базовый высотой 1,5 пм (включает Верхний комплект под изоляцию)

SAP код	155529	155531	155532	155533	155534	155535
цена, шт.	18 135	19 404	20 078	21 422	37 920	41 224
наруж.размер	52 x 66	52 x 66	56 x 70	56 x 70	68 x 82	68 x 82
вес, кг **	37,63	37,63	39,15	39,15	47,18	52,09

Комплект удлинения 1 пм.

SAP код	155536	155536	155537	155537	155538	155539
цена, шт.	7 560	7 560	8 663	8 663	11 452	13 777
вес, кг	34,28	34,28	35,96	35,96	43,76	48,92

двухходовые без вентканалов	14/14	14/16	14/18	14/20	16/16	16/18	16/20	18/18	18/20	20/20
-----------------------------	-------	-------	-------	-------	-------	-------	-------	-------	-------	-------

Комплект базовый высотой 1,5 пм (включает Верхний комплект под изоляцию)

SAP код	155501	155502	155503	155504	155505	155506	155507	155509	155510	155511
цена, шт.	32 157	33 403	36 099	36 010	37 767	34 644	37 805	37 368	38 744	39 766
наруж.размер	52 x 79	52 x 79	56 x 84	56 x 84	52 x 79	56 x 84	56 x 84	56 x 87	56 x 87	56 x 87
вес, кг **	41,93	41,93	43,45	43,45	41,93	43,45	43,45	44,20	44,20	44,20

Комплект удлинения 1 пм.

SAP код	155512	155512	155513	155513	155512	155513	155513	155514	155514	155514
цена, шт.	13 875	13 875	15 577	15 577	13 875	15 577	15 577	16 124	16 124	16 124
вес, кг	38,51	38,51	40,00	40,00	38,51	40,00	40,00	40,75	40,75	40,75

двухходовые с вентканалами	14/14	14/16	14/18	14/20	16/16	16/18	16/20	18/18	18/20	20/20
----------------------------	-------	-------	-------	-------	-------	-------	-------	-------	-------	-------

Комплект базовый высотой 1,5 пм (включает Верхний комплект под изоляцию)

SAP код	155515	155516	155517	155518	155520	155521	155522	155523	155524	155525
цена, шт.	33 332	34 578	34 669	37 298	36 048	35 970	38 458	38 458	39 742	41 028
наруж.размер	52 x 92	52 x 92	56 x 101	56 x 101	52 x 92	56 x 101	56 x 101	56 x 103	56 x 103	56 x 103
вес, кг **	45,97	48,92	45,97	48,92	45,97	48,92	48,92	49,54	49,54	49,54

Комплект удлинения 1 пм.

SAP код	155526	155526	155526	155527	155527	155527	155527	155528	155528	155528
цена, шт.	14 383	14 383	14 383	16 108	16 108	16 108	16 108	16 594	16 594	16 594
вес, кг	42,55	42,55	42,55	45,47	45,47	45,47	45,47	46,22	46,22	46,22

Базовый комплект облицовки 150 см: закрепляется на дымоходе сверху. Поставляется с верхним комплектом

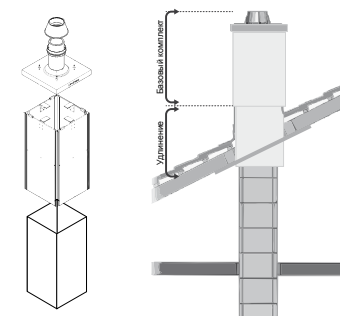

* Удлинение-гильза: закрепляется к кровельным конструкциям. 250 см - общая максимальная длина облицовки над кровлей базового комплекта с удлинением.

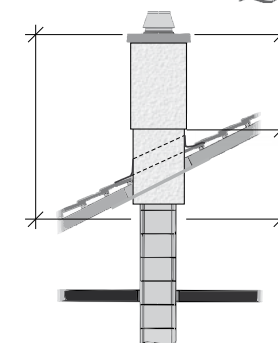

Schiedel UNI - Комплект FINAL

НОВАЯ УПАКОВКА - 1,0 м.



Решение для верхней части дымохода в традиционном для строительства стиле. Комплект UNI FINAL состоит из отдельных сегментов высотой 7,5 см и внешне имитирует кирпичную кладку из красного кирпича.

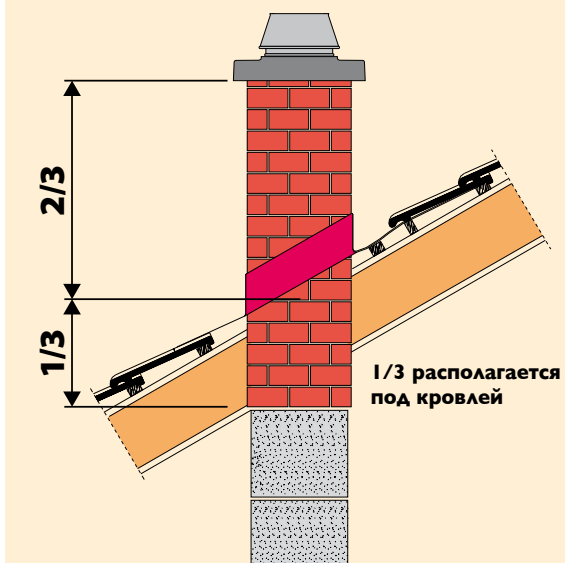

ВНИМАНИЕ:

- необходимо соблюдать следующее правило: 1/3 конструкции UNI FINAL должна располагаться **под кровлей**.
- комплект высотой 1,0 м поставляется вместе с арматурой 6 м и верхним комплектом под отделку 2 см. Обязательно армировать в соответствии с монтажной инструкцией.
- рекомендован к использованию только с твердотопливным оборудованием (печи, камины)

ОТЛИЧИТЕЛЬНЫЕ ОСОБЕННОСТИ

Конфигурация сегментов полностью повторяет геометрические размеры каменных оболочек, включая каналы проветривания и отверстия для установки арматуры и является частью дымохода.

- комплект элементов, полностью заменяющих каменную оболочку
- наружная поверхность, имитирующая кирпичную кладку
- лёгкость в использовании
- простой и быстрый монтаж
- сохраняет время и деньги
- очень устойчивый материал к воздействию влаги и кислот
- полное сохранение функций каменной оболочки, включая каналы проветривания
- элегантное завершение дымовой трубы
- простота оформления заказа и поставки



Варианты отделки над кровлей (готовые решения)

Комплекты FINAL

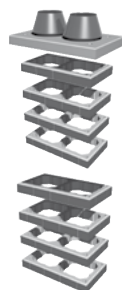
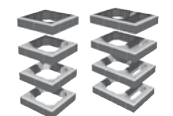
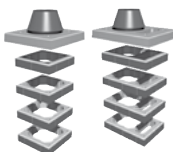

	одноходовые без вентканалов				одноходовые с вентканалами			
	14	16	18	20	14L	16L	18L	20L
высота 1 см								
SAP код	155085	155096	155108	155119	155330	155341	155352	155363
цена, шт.	28 770	30 188	31 920	33 240	29 400	30 765	32 445	37 724
наруж.размер	34 × 34	34 × 34	38 × 38	38 × 38	34 × 48	34 × 48	38 × 52	38 × 52
вес, кг	190	193	227	229	261	263	300	299

высота 0,33 см								
SAP код	155130	155141	155152	155163	155374	155385	155396	155407
цена, шт.	5 323	5 522	6 041	5 976	5 485	5 691	6 058	6 195
наруж.размер	34 × 34	34 × 34	38 × 38	38 × 38	34 × 48	34 × 48	38 × 52	38 × 52
вес, кг	53	54	65	65	77	77	89	89

	двухходовые						
	1418	1420	1618	1620	1818	1820	2020
высота 1 см							
SAP код	155174	155185	155196	155207	155219	155230	155241
цена, шт.	50 925	51 450	52 500	53 025	53 235	53 655	54 285
наруж.размер	38 × 66	38 × 66	38 × 66	38 × 66	38 × 69	38 × 69	38 × 69
вес, кг	353	355	355	357	411	414	415

высота 0,33 см							
SAP код	155252	155263	155274	155285	155296	155307	155318
цена, шт.	10 395	10 605	10 815	11 235	11 445	11 655	12 075
наруж.размер	38 × 66	38 × 66	38 × 66	38 × 66	38 × 69	38 × 69	38 × 69
вес, кг	109	109	110	110	130	130	130

Принцип упаковки комплектов:

Комплект FINAL 1 см		Комплект FINAL 0,33 см	
		(заказывается только в дополнение к Комплекту FINAL 1 см для получения необходимой высоты)	
Сегмент FINAL h=75 мм	15 шт.	Сегмент FINAL h=75 мм	5 шт.
Изоляционные плиты	6 шт.	Изоляционные плиты	2 шт.
Керамическая труба 33 см	3 шт.	Керамическая труба 33 см	1 шт.
Комплект арматурных стержней	1 шт.		
Сухая смесь 5 кг	2 шт.		
Верхний комплект (легкая покровная плита APF, керамическая труба, конус)	1 шт.		

 Сухая смесь 5 кг UNI-FINAL	SAP код	124384
	цена, шт.	781

Стоимость европоддона в цену не включена.
Стоимость европоддона 340 руб. Европоддоны принимаются складом к возврату.

Указанные цены в рублях вступают в действие с 08.10.2019 г.
Цены включают НДС (20%), ООО «ШИДЕЛЬ» оставляет за собой право на изменение цен.

Универсальный комплект шибер

Название комплекта	Диаметр дымохода (см)	SAP код	Цена, шт
--------------------	-----------------------	---------	----------

Универсальный комплект шибер тип 1 - UNI

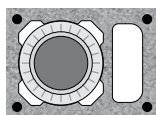
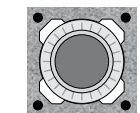

	14	154916	12 810
	16	154918	13 230
	18	154921	14 175
	20	154923	14 490
	25	154925	22 050
	14L	155350	13 335
	16L	155353	13 650
	18L	155355	14 868
	20L	155357	15 225
	25L	155359	28 935

Диаметр дымохода (см)	SAP код	Цена, шт	Диаметр дымохода (см)	SAP код	Цена, шт
-----------------------	---------	----------	-----------------------	---------	----------

Универсальный комплект шибер тип 2 - UNI

с двумя шиберами			с одним шибером		
14 / 14	155050	25 200	14L14 UNI	155051	15 540
16 / 16	155062	25 830	14L16 UNI	155054	15 960
18 / 18	155071	28 245	14L18 UNI	155056	16 380
20 / 20	155077	28 140	14L20 UNI	155058	16 590
20 / 18	155073	28 560	14L16L UNI	155059	15 960
18 / 14	155055	26 460	14L18L UNI	155060	17 010
18 / 16	155065	26 880	1420L UNI	155061	17 220
20 / 14	155057	26 670	16L16 UNI	155064	16 380
20 / 16	155067	27 090	16L18 UNI	155066	16 832
14 / 16	155053	25 830	16L20 UNI	155229	23 172
14 L 14	155211	37 809	16L18L UNI	155231	23 872
16 L 16	155224	39 640	1620L UNI	155232	24 532
18 L 18	155233	41 765	18L18 UNI	155234	24 352
20 L 20	155238	43 086	18L20 UNI	155236	24 220
20 L 18	155235	42 425	1820L UNI	155237	25 013
18 L 14	155215	39 802			
18 L 16	155226	40 717			
20 L 14	155217	40 463			
20 L 16	155228	41 378			

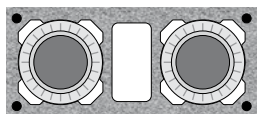
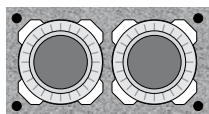

Универсальный комплект шибер предназначен для установки в дымоходах отопительных приборов периодического использования.

Для многоходовых дымоходных систем возможна установка нескольких комплектов шиберов.

В состав каждого комплекта входят:

- каменная оболочка - 2 шт
- изоляционные плиты - 4 шт
- панель передняя - 1 шт
- тройник подключения - 1 шт
- шиберная вставка
- декоративная панель

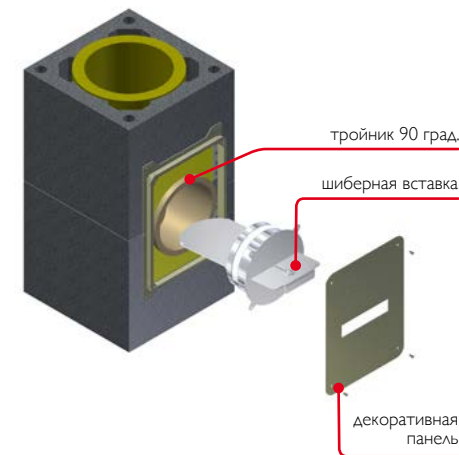

Указания к монтажу.

Шибер предназначен для установки с открытыми каминами и теплоёмкими печами на твердом топливе.

При растопке печи задвижка должна быть полностью открыта! До полного прогорания топлива не допускать максимального закрытия задвижки!

При передаче в эксплуатацию пользователь должен быть проинструктирован по правилам безопасности при эксплуатации печей и дымоходных систем оборудованных шиберной задвижкой.

Принадлежности

Зонтики для защиты от атмосферных осадков

под обмуровку кирпичной кладкой	14	16	18	20	1416	1420	1820
---------------------------------	-----------	-----------	-----------	-----------	-------------	-------------	-------------

Зонтик NAPOLEON без вентиляции

SAP код	118375	118375	118440	118440	118635	118634	118644
цена, шт.	9 030	9 030	9 135	9 135	9 660	9 975	10 290
внешний размер каменного блока	32 × 32	32 × 32	36 × 36	36 × 36	32 × 59	36 × 64	36 × 67
внешний размер покровной плиты	65 × 65	65 × 65	69 × 69	69 × 69	65 × 92	69 × 97	69 × 100
внешний размер зонтика	70 × 66	70 × 66	70 × 66	70 × 66	70 × 100	70 × 100	70 × 100
расстояние отверстий для крепления	25 × 25	25 × 25	29 × 29	29 × 29	25 × 52	29 × 57	29 × 60
вес, кг	7,90	7,90	8,10	8,10	9,00	9,00	9,10



Зонтик NAPOLEON с вентиляцией

SAP код	118463	118463	118464	118464	118633	118631	118637
цена, шт.	10 185	10 185	11 025	11 025	11 025	11 025	11 025
внешний размер каменного блока	32 × 46	32 × 46	36 × 50	36 × 50	32 × 72	36 × 81	36 × 83
внешний размер покровной плиты	65 × 79	65 × 79	69 × 83	69 × 83	65 × 105	69 × 114	69 × 116
внешний размер зонтика	70 × 84	70 × 84	70 × 84	70 × 84	70 × 100	70 × 100	70 × 100
расстояние отверстий для крепления	25 × 39	25 × 39	29 × 43	29 × 43	25 × 65	29 × 74	29 × 76
вес, кг	8,40	8,40	8,40	8,40	9,00	9,00	9,00



под отделку 2 см	14	16	18	20	1416	1420	1820
------------------	-----------	-----------	-----------	-----------	-------------	-------------	-------------

Зонтик NAPOLEON без вентиляции

SAP код	117193	117193	117151	117151		117483	117516
цена, шт.	5 775	5 775	5 880	5 880		7 875	7 980
внешний размер каменного блока	34 × 34	34 × 34	38 × 38	38 × 38		38 × 66	
внешний размер покровной плиты	40 × 40	40 × 40	44 × 44	44 × 44		44 × 72	
внешний размер зонтика	43 × 50	43 × 50	43 × 50	43 × 50		43 × 80	
расстояние отверстий для крепления	25 × 25	25 × 25	29 × 29	29 × 29		29 × 57	
вес, кг	4,90	4,90	4,80	4,80		5,50	



Зонтик NAPOLEON с вентиляцией

SAP код	117382	117382	117364	117364			
цена, шт.	5 775	5 775	5 880	5 880			
внешний размер каменного блока	34 × 48	34 × 48	38 × 52	38 × 52			
внешний размер покровной плиты	40 × 54	40 × 54	44 × 58	44 × 58			
внешний размер зонтика	43 × 66	43 × 66	43 × 66	43 × 66			
расстояние отверстий для крепления	25 × 39	25 × 39	29 × 43	29 × 43			
вес, кг	5,30	5,30	5,20	5,20			



Зонтик (на конус UNI)	14	16	18	20	25		
------------------------------	-----------	-----------	-----------	-----------	-----------	--	--

SAP код	112026	111120	112950	111895	112722		
цена, шт.	6 993	7 088	7 442	7 596	8 337		



Зонтик „Наполеон“ защищает дымоходную систему от попадания в неё осадков, при этом эстетически дополняет верхнюю часть дымовой трубы. Комплект крепежа входит в верхние комплекты (стр. 9, 10). Зонтик „Наполеон“ имеет аэродинамически правильную форму. Может быть рекомендован к применению с каминами, работающими на древесном топливе. Размеры зонтиков точно соответствуют типоразмерам покровных плит и стандартным креплениям.

Принадлежности



	14	16	18	20	25	30	35*	40*
Герметик RAPID 310 мл, вес 0,68 кг								
SAP код	100020	100020	100020	100020				
цена, шт.	787	787	787	787				
код	FMR	FMR	FMR	FMR				
расход на 10 пм, шт.	4	5	6	6				

Герметик для жидкого, твердого и газового топлива. Рабочие температуры -40...+1000 °С. Температура нанесения +5...+35 °С. Температура хранения -20...+35 °С. Упаковка в картриджи 310 мл под пистолет. Кислотостойкий.



	14	16	18	20	25	30	35*	40*
Масса для швов FM, вес 7 кг / вес 1 кг								
SAP код							100480	
цена, шт.							3 342 / 559	
код							FM / FM 1KG	
вес на 10 пм, кг.						10 / -	12 / -	13 / -

Сухая клеевая смесь с повышенными прочностными характеристиками для жидкого, твердого и газового топлива. Рабочие температуры -40...+1000 °С. Температура нанесения +5...+35 °С. Температура хранения -20...+35 °С. Упаковка в пластиковых ведрах по 1 и 7 кг.



	14	16	18	20	25	30	35*	40*
Герметик Rotempo 310 мл, вес 0,44 кг								
SAP код	100555	100555	100555	100555				
цена, шт.	1 155	1 155	1 155	1 155				
код	ROTEMPO	ROTEMPO	ROTEMPO	ROTEMPO				

Герметик с повышенными кислото- и влагоустойчивыми характеристиками для жидкого и газообразного топлива. Рабочие температуры -40...+200 °С. Температура нанесения +5...+35 °С. Температура хранения -20...+35 °С. Упаковка в картриджи 310 мл под пистолет.



Переходник для увеличения диаметра Prima Plus	диаметр, мм	100-140	113-140	120-140	130-140	130-160	130-180	140-160	150-160	150-180	150-200	180-200
SAP код		101786	101790	101793	101795	101797	101798	110611	101799	101800	101801	101804
цена, шт.		3 554	3 827	1 590	1 654	3 514	3 628	1 992	2 043	4 042	4 127	2 788
вес, кг		0,4	0,4	0,4	0,4	0,4	0,5	0,5	0,5	0,6	0,6	0,6



Комплект 1.25 (подключение потребителя: нерж. сталь AISI 316L; 1 мм; L max 1,25 м)								
SAP код	154897	154930	154963	154997	155030	155063	В комплект входит 4 элемента: элемент трубы 0,25 м, переходник керамика-сталь TF 1000, регулируемый отвод 0-90°, раздвижной элемент 600-900 мм.	
цена, шт.	11 172	10 868	11 512	12 388	16 174	20 727		
вес, кг	8,42	9,29	10,55	11,95	13,88	15,66		



Дополнительный элемент трубы к комплекту 1,25, сталь AISI 316L							
SAP код	106622	106624	106625	106626	106628	106629	
Элемент трубы L= 0,25 м, Prima I	1 406	1 539	1 650	1 776	2 118	2 403	
SAP код	106636	106638	106639	106640	106642	106643	
Элемент трубы L= 0,5 м, Prima I	2 234	2 478	2 668	2 923	3 558	4 075	
SAP код	106650	106652	106653	106654	106656	106657	
Элемент трубы L= 1,0 м, Prima I	3 887	4 344	4 742	5 228	6 546	7 627	



Переходник TF1000 UNI - Сталь							
SAP код	110807	110939	111162	111383	111754	112471	113413
цена, шт.	1 522	1 575	1 680	1 890	3 727	3 990	5 775
вес, кг	0,60	0,69	0,77	0,86	1,20	1,80	**















Регулируемый отвод 0-90°							
SAP код	106772	106774	113126	114281	106778	116362	117158
цена, шт.	5 588	5 886	6 127	6 358	7 735	12 007	15 902
вес, кг	1,49	1,66	1,87	2,13	2,90	3,78	4,81





Искроуловитель							
SAP код	112721	113219	113224	113414	114207	120625	
цена, шт.	7 980	8 820	9 450	10 080	10 447	12 390	
вес, кг	1,50	1,50	1,50	1,50	2,00	3,00	

Принадлежности

		14	16	18	20	25	30	35	
	Комплект для тройника по месту 90° ***	SAP код 154955	154956	154957	154958	154959	154960	-	
	цена, шт.	2 302	2 447	2 551	2 620	6 613	7 504	-	
	вес, кг	2,60	2,60	3,68	3,88	7,75	9,65	-	
	Комплект для тройника по месту 45° ***	SAP код 154949	154950	154951	154953	154954			
	цена, шт.	2 722	3 707	4 046	4 209	7 504			
	вес, кг	5,6	6,3	7,18	7,68	16,45			
	Керамическая заглушка тройника подключения	SAP код 118783	900000493	900000494	118784				
	цена, шт.	441	483	603	990				
	вес, кг	0,6	0,8	0,9	1,3				
		диаметр, мм	UNI 140-Krs 140	UNI 160-Krs 160	180	200	250		
	Переходник UNI - Kerastar	SAP код 105713	105714	105715	105716	105717			
	цена, шт.	10 287	10 551	11 341	11 667	13 650			
	вес, кг	4,00	4,20	4,30	4,50	5,00			
		диаметр, мм	UNI 140-ICS 150	UNI 160-ICS 180	UNI 180-ICS 180	200	250	300	350
	Переходник UNI - ICS 25	SAP код 116765	116958	117308	117369	118205	118646	120543	
	цена, шт.	7 766	8 162	9 089	9 541	11 572	13 481	14 966	
	вес, кг	4,2	4,9	5,1	5,2	7,5	9,2	10,5	
		диаметр, см	14	16	18	20	25	30	
	Адаптер газ, жидкое топливо	SAP код 100014	100016	103298	100015				
	цена, шт.	4 725	5 775	6 832	7 823				
	вес, кг	0,29	0,34	0,38	0,35				
	Ø d ₁	55	70	70	40				
	Ø d ₂	180	199	220	235				
	Регулятор тяги	SAP код 108186	108187	108188	108189	108190			
	Взрывной клапан UNI	цена, шт.	10 229	10 229	14 889	14 889	16 695		
	вес, кг	2,6	2,9	2,8	3,5	4,2			
		Устанавливается в дополнительный тройник с рядом аксессуаров							
Бандаж									
	Твёрдое топливо	SAP код 103605	103606	101710	101711	101712	101713		
	цена, шт.	4 228	4 463	5 914	6 231	6 320	6 731		
	вес, кг	0,75	0,85	0,90	1,00	1,20	1,40		
		толщина стены, мм	100	150	200	250	300	350	400
	Противопожарная разделка прохода стены	SAP код 101867	101854	101855	101856	101857	101858	101859	
	цена, шт.	11 272	17 422	22 229	26 858	29 892	33 270	37 033	
	вес, кг	4,0	6,0	8,4	10,5	12,5	15,0	16,7	

	Комплект креплений к кровле и коньку крыши	SAP код 100514					
	цена, шт.	9 030					
	вес, кг	15,64					
	Печной шнур (1 м), Ø 20 мм	SAP код 103158					
	цена, м	100					
	вес, пм.	0,20					
	Комплект арматурных стержней - UNI (6 шт. x 1 м)	SAP код 117921					
	цена, шт.	3 255					
	вес, кг	6,40					

Квадратное удлин. 500 мм	16	18	20
SAP код	113564	113713	113807
цена, шт.	1 874	2 291	2 644
вес, кг	12,1	11,3	12,5
Удлинение для дверцы 12 см - UNI	SAP код	118785	
цена, шт.	1 575		
вес, кг	5,00		
Удлинение для дверцы 55 см - UNI	SAP код	100440	
цена, шт.	3 675		
вес, кг	19,00		

	** Зонтик для вентканала тип 10 x 23, 12 x 25 для Ø14L - 20L и Ø14-16L14-16	SAP код 100224	
	цена, шт.	3 360	
	вес, кг	0,70	
	** Зонтик для вентканала тип 13 x 20, 14 x 22 для двухходовых Ø(14-16)(18-20)	SAP код 100225	
	цена, шт.	3 675	
	вес, кг	0,70	



Универсальный захват для тяжелых каменных блоков



SAP код	155432
цена, шт.	7 500

Подходит для монтажа следующих блоков:

- Вентиляционные блоки Schiedel CVENT – все типоразмеры;
- Вентиляционные блоки Schiedel VENT – ТОЛЬКО 4х ходовые (SAP код: 155597);
- Дымоходные системы LAS Schiedel Quadro и Multi Ø18, Ø20, Ø25, Ø30;
- Дымоходные системы Schiedel UNI. UNI18L, UNI20L, UNI25, UNI25L;
- 2х ходовые с вентиляционным каналом
- UNI14-L-14, UNI14-L-16, UNI14-L-18, UNI16-L-18, UNI14-L-20, UNI18-L-18, UNI20-L-20, UNI16-L-20
- Максимальная нагрузка 65 кг.
- В комплекте с захватом лебедка не поставляется.





Переходник с отбойником пламени	14	16	18	20
SAP код	157682	157684	157687	157691
цена, шт.	4 500	4 500	4 700	5 100
Ø дымоотвода, мм	115	115	115	120
SAP код	157683	157685	157688	157692
цена, шт.	4 500	4 500	4 700	5 100
Ø дымоотвода, мм	120	120	120	130
SAP код	157686	157689	157693	
цена, шт.	4 500	4 700	5 100	
Ø дымоотвода, мм	130	130	150	
SAP код	157690	157694		
цена, шт.	4 700	5 100		
Ø дымоотвода, мм	150	180		

	Решётка для вентканала	SAP код 104224	
	цена, шт.		
	размер	28 x 9,5	
	Ревизионная дверца для вентканала	SAP код 100341	
	цена, шт.		
	размер	28 x 10,5	
	Сухая смесь 5 кг UNI-FINAL	SAP код 124384	
	цена, шт.	781	

Указанные цены в рублях вступают в действие с 08.10.2019 г.
Цены включают НДС (20%), ООО «ШИДЕЛЬ» оставляет за собой право на изменение цен.

** для одноходовых дымоходов с вентканалом Ø 14-20 и двухходовых "малый-малый"
** для двухходовых дымоходов с "большой-малый" и "большой-большой Ø 18-20"
Примечание: "малый" - Ø14 Ø16, "большой" - Ø18 Ø20

Принадлежности Для верхних комплектов **

Одноходовые	14	16	18	20	25	30	35*	40*	45
Конус									
	SAP код	124335	124336	124337	124338	112080	112557	112945	114588
	цена, шт.	5 017	6 091	6 207	6 815	5 238	5 787	6 195	9 801
	вес, кг	0,70	0,70	0,90	0,90	1,00	1,00	1,60	2,25
Керамическая труба 330 мм									
	SAP код	100373	100374	100375	100376	100310	100311	102530	102531
	вес, кг	5,20	5,90	6,60	7,20	14,00	16,00	21,00	28,00
Наружная металлическая манжета для монтажа по месту									
	SAP код	100509	100509	100510	100510	100512	100513	102407	100534
	вес, кг	0,70	0,70	0,80	0,80	1,00	1,00	2,00	2,00

При невозможности использования легкой покровной плиты применяется или Комбинированная плита или Верхний комплект с манжетой для монтажа по месту (плита отливается непосредственно на стройплощадке в соответствии со специальной инструкцией компании Schiedel).

Устройство узла примыкания кровли к дымоходу

Элементы примыкания: лента, планка, дюбель, кровельный герметик

Элементы для примыкания к кровле

	Лента для примыкания армированная сеткой из алюминия WAKAFLEX (5,0*0,28 м)	SAP код	155429	155440
		цена, шт.	7 868	7 868
		длина, м	5	5
		цвет	коричн.	красн.
	Планка для примыканий 2,3*0,08 м	SAP код	155473	155483
		цена, шт.	1 039	1 039
		длина, м	2,3	2,3
	Шуруп с дюбелем Ø 6*40 мм	SAP код		155486
		цена, шт.		51
		цвет	коричн.	красн.
	Герметик кровельный, 310 мл	SAP код		155418
		цена, шт.		504
		расход, мл/м		60



Готовые Комплекты примыкания L и XL

Комплект примыкания

SAP код	155451	155462
цена, шт.	5 390	7 713
внутр. размер	38x100см	95x100см
цвет	серо-коричневый	серо-коричневый

Цвет серо-коричневый RAL 7022, применяются со всеми типами кровельного покрытия, устанавливаются на кровле с углом наклона от 15° до 70°. Поставляются в коробе, инструкция внутри.

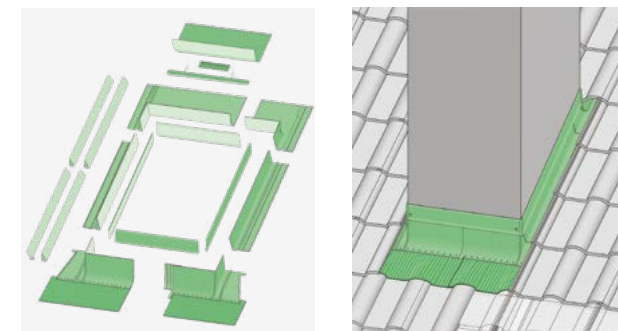

* Поставка под заказ. Срок поставки 4-6 недель.

** Элементы отдельно не продаются.

Указанные цены в рублях вступают в действие с 08.10.2019 г.

Цены включают НДС (20%). ООО «ШИДЕЛЬ» оставляет за собой право на изменение цен.

Технические характеристики

Элементы Schiedel UNI*



	14	16	18	20	25	30	35*	40*
Керамическая труба 0,33 м								
SAP код	100373	100374	100375	100376	100310	100311	102530	102531
вес, кг	5,20	5,90	6,60	7,20	14,00	16,00	21,00	28,00
Тройник для ревизионной дверцы высота 0,66 м								
SAP код	113779	103438	103439	103440	100343	100432	102699	102634
отверстие прочистки, см	13 × 26	13 × 26	13 × 26	13 × 26	13 × 26	25 × 37	25 × 37	25 × 37
вес, кг	12,20	13,20	14,00	15,60	31,00	36,00	47,00	54,00
Тройник для подключения 90 гр. высота 0,66 м								
SAP код	113719	103435	103436	103437	100346	100347	102637	102638
вес, кг	11,40	12,80	14,20	15,90	33,00	36,50	52,00	63,50
Тройник для подключения 45 гр. высота 0,66 м								
SAP код	113815	113988	114045	114164	100349	100350	102641	102642
вес, кг	11,40	15,10	16,50	18,20	41,00	50,50	67,50	118,00
Изоляционная плита высота 0,33 м								
SAP код	100377	100378	100379	100380	100541	100542	102599	112555
потребность на 1 блок	2	2	2	2	2	2	2	2
толщина, мм	31,00	23,00	31,00	21,00	35,00	40,00	40,00	40,00
Каменная оболочка, высота 0,33 м								
SAP код	100351	100351	100353	100353	100357	100360	102647	102649
наружный размер, см.	32 × 32	32 × 32	36 × 36	36 × 36	48 × 48	55 × 55	60 × 60	67 × 67
вес, кг	20,20	20,20	25,70	25,70	45,70	56,30	104,00	124,00
Каменная оболочка с вентканалом, высота 0,33 м								
SAP код	100361	100361	100363	100363	100368	100371	102652	102654
наружный размер, см.	32 × 46	32 × 46	36 × 50	36 × 50	48 × 62	55 × 71	60 × 78	67 × 86
вес, кг	30,30	30,30	33,90	33,90	61,60	77,00	120,00	153,00
Дверца прочистки в комплекте с затвором								
SAP код	102785	102785	102785	102785	102785	144195	144195	144195
наружный размер, см.	27 × 40	27 × 40	27 × 40	27 × 40	27 × 40	41 × 53	41 × 53	41 × 53
вес, кг	4,30	4,30	4,30	4,30	4,30	7,20	7,20	7,20
Короткий тройник для подключения 330 мм								
SAP код	900000860	900000861						
вес, кг	5,0	6,5						

* Элементы отдельно не продаются.

Лёгкие покровные плиты

ОДНОХОДОВЫЕ	14	16	18	20	25	30				
Лёгкая покровная плита под обмуровку кирпичем 11,5 см										
SAP код	103873	103873	103874	103874	103877	103878				
код	GAPP1216	GAPP1216	GAPP1820	GAPP1820	GAP 25	GAP 30				
наруж.размер/вес, кг	65 x 65 / 23,7	65 x 65 / 23,7	69 x 69 / 27,2	69 x 69 / 27,2	82 x 82 / 23,5	88 x 88 / 32,2				
Лёгкая покровная плита под изоляцию 5 см										
SAP код	102873	102873	102874	102874	102492	102494				
код	APIP PRIP.1216	APIP PRIP.1216	APIP PRIP.1820	APIP PRIP.1820	APIP 25	APIP 30				
наруж.размер/вес, кг	52 x 52 / 15,0	52 x 52 / 15,0	56 x 56 / 17,0	56 x 56 / 17,0	68 x 68 / 24,0	75 x 75 / 31,0				
Лёгкая покровная плита под отделку 2 см										
SAP код	118042	118042	118355	118355						
код	APF1216	APF1216	APF1820	APF1820						
наруж.размер/вес, кг	40 x 40 / 6,9	40 x 40 / 6,9	44 x 44 / 7,8	44 x 44 / 7,8						
Лёгкая покровная плита с вентиляцией под обмуровку кирпичем 11,5 см										
SAP код	103880	103880	103882	103882	103885	103887				
код	GAPP1216L	GAPP1216L	GAPP1820L	GAPP1820L	GAP 25L	GAP 30L				
наруж.размер/вес, кг	65 x 79 / 26,4	65 x 79 / 26,4	69 x 83 / 29,0	69 x 83 / 29,0	81 x 95 / 26,7	88 x 104 / 35,0				
Лёгкая покровная плита с вентиляцией под изоляцию 5 см										
SAP код	102402	102402	102404	102404	18962500	18963000				
код	APIP PRIP.1216L	APIP PRIP.1216L	APIP PRIP.1820L	APIP PRIP.1820L	APIP 25L	APIP 30L				
наруж.размер/вес, кг	52 x 66 / 18,2	52 x 66 / 18,2	56 x 70 / 19,3	56 x 70 / 19,3	68 x 82 / 27,0	75 x 91 / 35,0				
Лёгкая покровная плита с вентиляцией под отделку 2 см										
SAP код	18851216	18851216	18851820	18851820						
код	APF1216L	APF1216L	APF1820L	APF1820L						
наруж.размер/вес, кг	40 x 54 / 7,0	40 x 54 / 7,0	44 x 58 / 8,0	44 x 58 / 8,0						
ДВУХХОДОВЫЕ	14/14	14/16	14/18	14/20	16/16	16/18	16/20	18/18	18/20	20/20
Лёгкая покровная плита двухходовая под обмуровку кирпичем 11,5 см										
SAP код	102896	102896	103875	103875	102896	103875	103875	103875	103876	103876
код	GAPP12161216	GAPP12161216	GAPP12161820	GAPP12161820	GAPP12161216	GAPP12161820	GAPP12161820	GAPP12161820	GAPP18201820	GAPP18201820
наруж.размер/вес, кг	65 x 92 / 29,40	65 x 92 / 29,40	69 x 97 / 32,40	69 x 97 / 32,40	65 x 92 / 29,40	69 x 97 / 32,40	69 x 97 / 32,40	69 x 97 / 32,40	69 x 100 / 32,50	69 x 100 / 32,50
Лёгкая покровная плита двухходовая под изоляцию 5 см										
SAP код	102399	102399	102400	102400	102399	102400	102400	102400	102401	102401
код	APIP PRIP.12161216	APIP PRIP.12161216	APIP PRIP.12161820	APIP PRIP.12161820	APIP PRIP.12161216	APIP PRIP.12161820	APIP PRIP.12161820	APIP PRIP.12161820	APIP PRIP.18201820	APIP PRIP.18201820
наруж.размер/вес, кг	52 x 79 / 23,00	52 x 79 / 23,00	56 x 84 / 29,00	56 x 84 / 29,00	52 x 79 / 23,00	56 x 84 / 29,00	56 x 84 / 29,00	56 x 84 / 29,00	56 x 87 / 29,00	56 x 87 / 29,00
Лёгкая покровная плита двухходовая под отделку 2 см										
SAP код			113808	113808			113808	113808		
код			APF1220	APF1220			APF1220	APF1220		
наруж.размер/вес, кг			44 x 72 / 12,50	44 x 72 / 12,50			44 x 72 / 12,50	44 x 72 / 12,50		
Лёгкая покровная плита двухходовая с вентиляцией под обмуровку кирпичем 11,5 см										
SAP код	103881	103881	103883	103883	103881	103883	103883	103884	103884	103884
код	GAPP1216L1216	GAPP1216L1216	GAPP1216L1820	GAPP1216L1820	GAPP1216L1216	GAPP1216L1820	GAPP1216L1820	GAPP1820L1820	GAPP1820L1820	GAPP1820L1820
наруж.размер/вес, кг	65 x 105 / 34,00	65 x 105 / 34,00	69 x 114 / 37,00	69 x 114 / 37,00	65 x 105 / 34,00	69 x 114 / 37,00	69 x 114 / 37,00	69 x 116 / 38,00	69 x 116 / 38,00	69 x 116 / 38,00
Лёгкая покровная плита двухходовая с вентиляцией под изоляцию 5 см										
SAP код	102403	102403	102405	102405	102403	102405	102405	102405	102406	102406
код	APIP PRIP.1216L1216	APIP PRIP.1216L1216	APIP PRIP.1216L1820	APIP PRIP.1216L1820	APIP PRIP.1216L1216	APIP PRIP.1216L1820	APIP PRIP.1216L1820	APIP PRIP.1820L1820	APIP PRIP.1820L1820	APIP PRIP.1820L1820
наруж.размер/вес, кг	52 x 92 / 28,00	52 x 92 / 28,00	56 x 101 / 32,00	56 x 101 / 32,00	52 x 92 / 28,00	56 x 101 / 32,00	56 x 101 / 32,00	56 x 103 / 32,00	56 x 103 / 32,00	56 x 103 / 32,00

При невозможности использования легкой покровной плиты применяется или Комбинированная плита или Верхний комплект с манжетой для монтажа по месту (плита отливается непосредственно на стройплощадке в соответствии со специальной инструкцией компании Schiedel).

При применении Верхних комплектов с плитами под отделку 2 см обращаем Ваше внимание, что в качестве защиты поверхности керамзитобетона недостаточно отделки оштукатуриванием. В качестве отделки с данными плитами могут применяться кровельные материалы, металл, или другой листовой материал для фасадной и кровельной отделки.

Вентиляционные каналы Schiedel VENT

Для систем с естественной вентиляцией (кухня, с/у, котельная)

Блоки вентиляционные VENT (высота 33см)

SAP код	Кол-во ходов	Поперечное сечение шахты в см	Наружный размер см	Вес/кг	цена / шт	шт. / пал.
122650	1	1 x 12/17	20/25	14	192	63
122651	2	2 x 12/17	36/25	23	375	36
122652	3	3 x 12/17	52/25	34	546	20
155597	4	4 x 12/19	36/50	37	670	16

Основание вентканала

SAP код	Наименование	Цена, руб
155433	Основание вентканала 1x 20/25 - 3 м	1 733
155434	Основание вентканала 2x 36/25 - 3 м	3 223
155435	Основание вентканала 3x 52/25 - 3 м	4 620
155436	Основание вентканала 4x 36/50 - 3 м	5 644

В комплекте основания:

блоки вентиляционные 9 шт.

шаблон монтажный вентканала 1 шт.

выравниватель швов 1 шт.

Принадлежности

SAP код	Наименование	Цена, руб
	Шаблон монтажный вентканала	
104224	Решётка 28x9,5 для вентканала	1 916
100341	Огнестойкая, герметичная дверца	2 930
155430	Выравниватель швов	262



Шаблон монтажный вентканала



Решётка 28x9,5 для вентканала SAP код 104224



Огнестойкая, герметичная дверца SAP код 100341



Выравниватель швов SAP код 155430

Вентиляционные каналы Schiedel VENT

Для систем с естественной вентиляцией

Шахты для прокладки коммуникаций

SAP код	Описание	Наружный размер см	цена руб.	вес кг.	шт. / пал
155608	Инсталляционная шахта CVENT 26x40	36/50	608	32	16
155605	Инсталляционная шахта CVENT 30x70	40/80	885	52	9

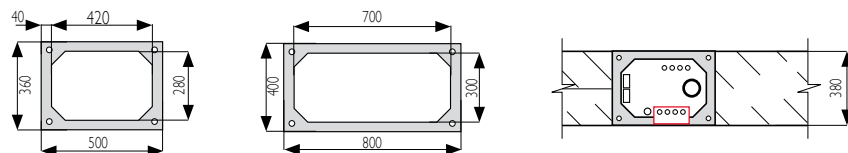

Огнестойкая шахта позволяет спрятать коммуникации во внутренних стенах. Возможность спрятать стояк канализации, водопроводные трубы, трубы отопления и кабельные каналы. Размещение в шахте встраиваемых распределительных коллекторов для системы отопления или контуров теплых полов, ускорит монтаж, сократит протяженность и повысит удобство обслуживания инженерных систем.

Бетонные Дефлекторы для вентиляционных каналов

Рамка дефлектора 39/53



SAP код	155588
Розничные цены с НДС	1 249
вес, кг	12

Покровная плита дефлектора 39/53



SAP код	155589
Розничные цены с НДС	2 541
вес, кг	25

Комплект 3 рамки + 1 покровная плита дефлектора

Комплект дефлектора 39/53

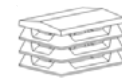

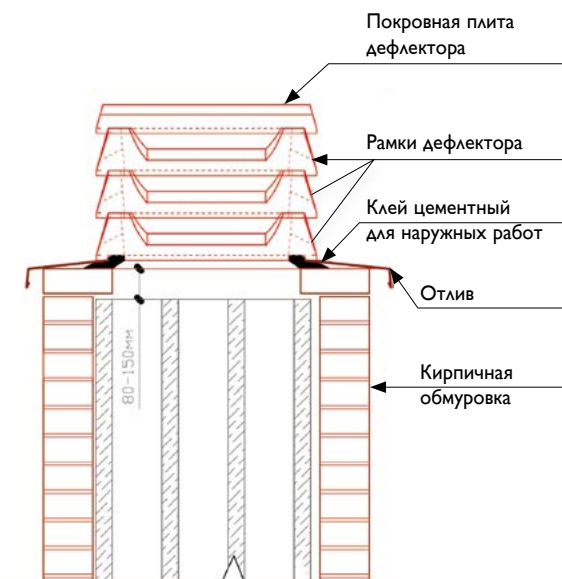

SAP код	155447
Розничные цены с НДС	6 289
вес, кг	61

Варианты установки дефлектора 39/53 на типовые комбинации вентканалов

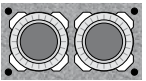
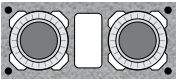

Паллетизация базовых комплектов (на дымоходные системы UNI)

	диаметр см.	Комплект 4 пм	Комплект 5 пм	Комплект 6 пм	Комплект 7 пм	Комплект 8 пм	Комплект 9 пм	Комплект 10 пм	Комплект 11 пм	Комплект 12 пм	Комплект 13 пм	Комплект 14 пм	Комплект 15 пм
Одноходовые без вентиляции													
	14	2	2	2	2	3	3	3	3	4	4	4	4
	16	2	2	2	2	3	3	3	3	4	4	4	4
	18	2	2	2	2	3	3	3	3	4	4	4	4
	20	2	2	2	2	3	3	3	3	4	4	4	4
	25	3	4	4	4	4	4	5	5	5	6	7	7
	30	3	4	4	4	4	4	5	5	5	7	7	8
Одноходовые с вентиляцией													
	14L	2	2	2	2	3	3	3	3	4	4	4	4
	16L	2	2	2	2	3	3	3	3	4	4	4	4
	18L	2	2	2	2	3	3	3	3	4	4	4	4
	20L	2	2	2	2	3	3	3	3	4	4	4	4
	25L	4	4	5	5	5	6	6	6	6	6	8	8
	30L	4	4	5	5	5	6	6	6	8	8	9	9
Двухходовые без вентиляции													
	1414	2	2	3	3	3	4	4	4	5	5	5	6
	1416	2	2	3	3	3	4	4	4	5	5	5	6
	1418	2	2	3	3	3	4	4	4	5	5	5	6
	1420	2	2	3	3	3	4	4	4	5	5	5	6
	1616	2	2	3	3	3	4	4	4	5	5	5	6
	1618	2	2	3	3	3	4	4	4	5	5	5	6
	1620	2	2	3	3	3	4	4	4	5	5	5	6
	1818	2	2	3	3	3	4	4	4	5	5	5	6
	1820	2	2	3	3	3	4	4	4	5	5	5	6
	2020	2	2	3	3	3	4	4	4	5	5	5	6
Двухходовые с вентиляцией													
	14L14	2	2	3	3	3	4	4	4	5	5	5	6
	14L16	2	2	3	3	3	4	4	4	5	5	5	6
	14L18	2	2	3	3	3	4	4	4	5	5	5	6
	14L20	2	2	3	3	3	4	4	4	5	5	5	6
	16L16	2	2	3	3	3	4	4	4	5	5	5	6
	16L18	2	2	3	3	3	4	4	4	5	5	5	6
	16L20	2	2	3	3	3	4	4	4	5	5	5	6
	18L18	2	2	3	3	3	4	4	4	5	5	5	6
	18L20	2	2	3	3	3	4	4	4	5	5	5	6
	20L20	2	2	3	3	3	4	4	4	5	5	5	6

SCHIEDEL

ООО "ШИДЕЛЬ"

www.schiedel.com/ru/

Москва

4-й Рощинский проезд, 19, офис 302

office.mos@schiedel.com

Тел.: +7 499 271 30 74 (75)

Санкт-Петербург

ул. Смоленская, д. 9, литера А

БЦ "Оптима", офис 407

office.spb@schiedel.com

Тел.: +7 812 640 43 65 (66)

Краснодар

ул. им. Вишняковой, д. 3/5, офис 17

Maxim.Nechaev@schiedel.com

Тел.: +7 918 234 34 15

+7 861 211 26 13

A standard
INDUSTRIES COMPANY

Указанные цены в рублях вступают в действие с 08.10.2019 г.

Цены включают НДС (20%), ООО «ШИДЕЛЬ» оставляет за собой право на изменение цен.

Данный документ является интеллектуальной собственностью ООО "ШИДЕЛЬ".

Любое копирование данного документа (полное или частичное) допускается только с письменного согласия ООО "ШИДЕЛЬ".

Версия – 5.2019